



ITEM Item Ítem	QUANT. Qty. Cant.	DESCRIÇÃO Description Descripción
A	06	Pf. Sext. Flang. M12x1,75x35 M12x1,75x35 Hex. Bolt With Flange Torn. Hex. C/ Brida M12x1,75x35
B	03	Pf. Phillips Cab. Pan. M5x0,8x35 M5x0,8x35 Phillips Flat Head Bolt Torn. Phillips Cabeza Plana M5x0,8x35
C	04	Pf. Sext. M12x1,75x140 M12x1,75x140 Hex. Bolt Torn. Hex. M12x1,75x140
D	04	Porca Sext. M12x1,75 M12x1,75 Hex. Nut Tuerca Hex. M12x1,75
E	03	Porca Sext. M5x0,8 M5x0,8 Hex. Nut Tuerca Hex. M5x0,8
F	02	Porca Sext. M6 M6 Hex. Nut Tuerca Hex. M6
G	04	Arruela Lisa M12x37x3 M12x37x3 Flat Washer Arandela Lisa M12x37x3
H	02	Suporte Lateral Auxiliar Auxiliary Side Support Soporte Lateral Auxiliar
I	01	Tomada Fêmea 7 Polos 12V (Tipo 12n) Female Socket 7 Pins Enchufe 7 Polos
J	01	Grampo 3,5x70 3,5x70 Clip Presilla 3,5x70
K	01	Pino Trava 5/8" X 149 ER S-10 5/8"x149 ER S-10 Lock Pin Pasador de Bloqueo 5/8" x149 ER S-10
L	02	Suporte LD/LE RS/LS Supports Soportes LD/LI
M	01	Conjunto Estrutura Hitch Receiver Estructura
N	01	Ponteira Removível Removable Drawbar Puntera Removible
O	01	Chave de Boca Wrench Llave Inglesa
P	02	Espaçador Spacer Espaciador

PONTEIRA COMPATÍVEL

K1
K565

K678

Engate de Reboque K1 | Toro 2016 -

K1 Towing Hitch | Toro 2016 -

Enganche de Remolque K1 | Toro 2016 -

PARTES INCLUSAS / Parts Included / Piezas Incluidas

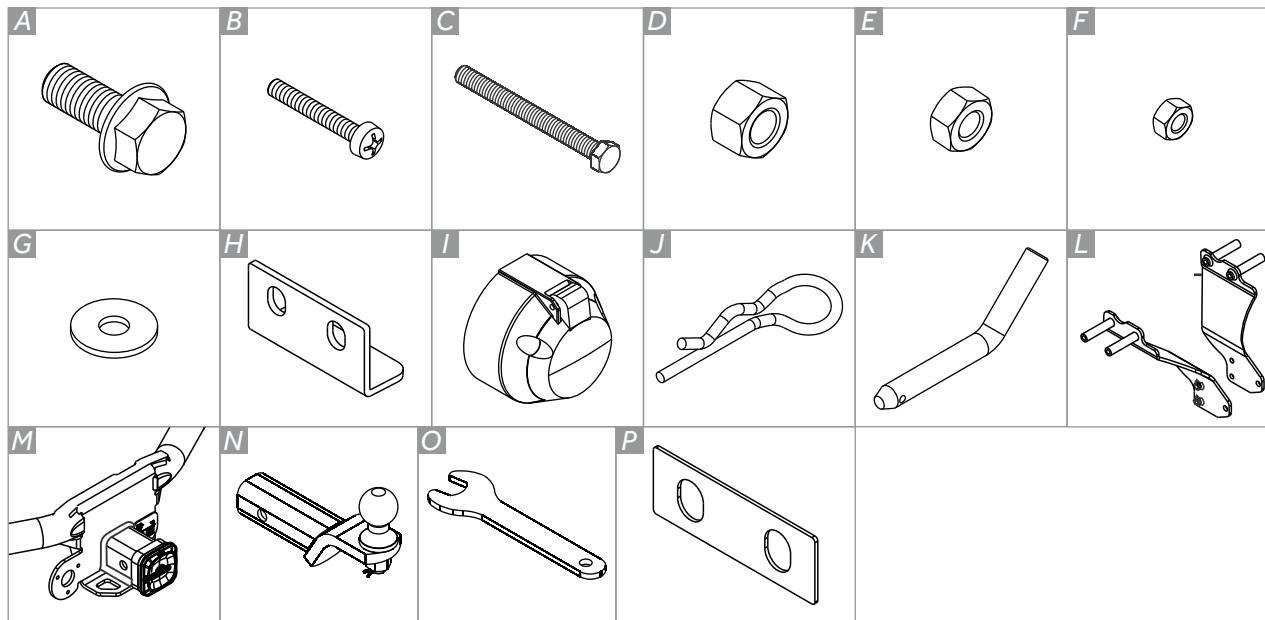

Modelos a partir de 2020 já vem com furação no assoalho. / Models from 2020 already come with the holes on the floor. / Los modelos de 2020 ya vienen con perforación de piso.

FERRAMENTAS / Tools / Herramientas



Furadeira

Brocas 4mm, 16mm
e 24mm

Chaves 13, 16, 17
e 19 catraca

Torquímetro com soquetes
13, 16, 17 e 19

Chave 8 de boca

Chave Phillips

Corda

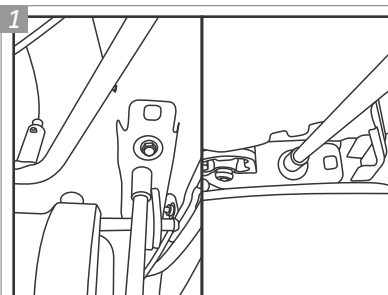

Na parte traseira do veículo, remova temporariamente a fixação que prende o escapamento. Retire também a fixação entre o escapamento e o apara barro.

At the rear of the vehicle, temporarily remove the attachment that holds the exhaust. Also remove the fastener between the exhaust and the mud guard.

En la parte trasera del vehículo, retire temporalmente el accesorio que sostiene el escape. También quite el sujetador entre el escape y el apara barro.

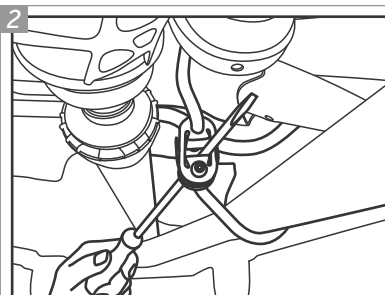

Prenda o tubo do escapamento no meio do carro, com uma corda se necessário. Depois, solte o coxim para facilitar a instalação. Soltar a bandeja do estepe também é um procedimento recomendado.

Secure the exhaust pipe to the middle of the car with a rope if necessary. Then release the cushion for easy installation. Releasing the spare tire tray is also a recommended procedure.

Asegure el tubo de escape en el medio del automóvil con una cuerda si es necesario. Luego suelte el cojín para una fácil instalación. Liberar la bandeja de la llanta de repuesto también es un procedimiento recomendado.

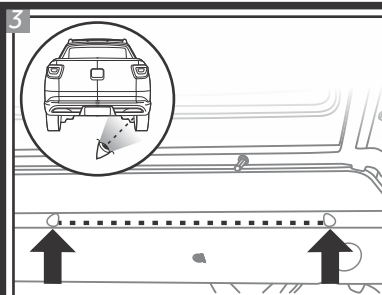

No assoalho do veículo, localize duas marcas estampadas, como as destacadas na imagem. Elas serão referências de alinhamento para o gabarito, juntamente com a linha de base da estrutura.

On the vehicle floor, locate two stamped marks, such as those highlighted in the image. They will be alignment references for the template along with the frame baseline.

En el piso del vehículo, ubique dos marcas estampadas, como las resaltadas en la imagen. Serán referencias de alineación para la plantilla junto con la línea base del marco.

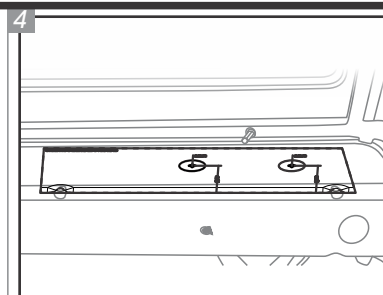

Posicione o gabarito conforme orientado. Nesse caso é utilizado o Gabarito Direito Interno.

Position the template as oriented. In this case the Right Internal Template is used.

Coloque la plantilla como orientada. En este caso se utiliza la Plantilla Derecho Interno.

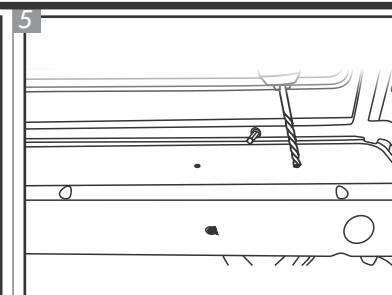

Marque a posição central do furo no veículo com o auxílio do gabarito. Remova o gabarito e comece a fazer os furos no chassi, utilizando por primeiro uma broca de 4mm.

Mark the central position of the hole in the vehicle with the aid of the template. Remove the template and start drilling holes in the chassis using a 4mm drill bit first.

Marque la posición central del agujero en el vehículo con la ayuda de la plantilla. Retire la plantilla y comience a perforar agujeros en el chasis usando primero una mecha de 4 mm.

Caso seu veículo já possua os furos para montagem do Engate de Reboque, ignore as etapas destacadas.

If your vehicle already has the Towing Hitch mounting holes, skip the highlighted steps.

Si su vehículo ya tiene los orificios de montaje del Enganche de Remolque, omita los pasos resaltados.

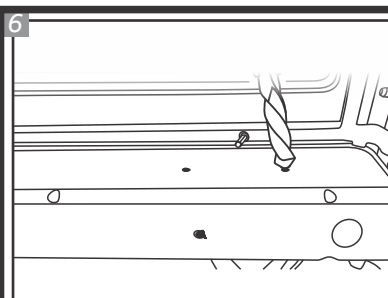

Repasse os dois furos, com uma broca de 16mm e posteriormente repasse novamente com uma broca de 24mm para possibilitar a passagem das travas.

Repass the two holes with a 16mm drill bit and then re-drill with a 24mm drill bit to allow the locks to pass through.

Vuelva a pasar los dos agujeros con un taladro de 16 mm y luego vuelva a pasar con un taladro de 24 mm para permitir que pasen las cerraduras.

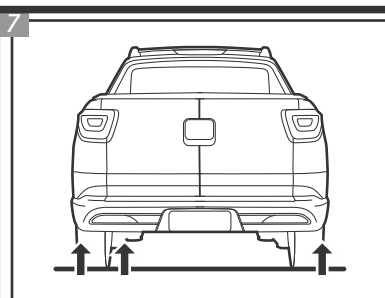

Repita o mesmo procedimento para as outras três posições restantes usando seus respectivos gabaritos, totalizando 8 furos.

Repeat the same procedure for the remaining three positions using their respective templates, totaling 8 holes.

Repita el mismo procedimiento para las tres posiciones restantes usando sus plantillas respectivas, totalizando 8 agujeros.

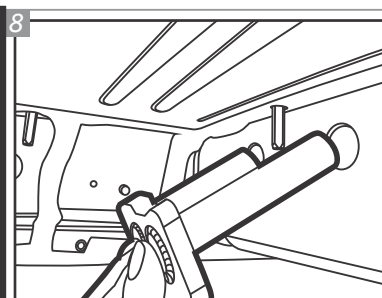

Passé os Suportes "L", pelos furos feitos anteriormente. Posicione-os de modo que seus tubos fiquem para fora dos furos.

Pass the "L" Supports through previously drilled holes. Position them so that their tubes are out of the holes.

Pase los Soportes "L" a través de agujeros previamente perforados. Colóquelos de modo que sus tubos estén fuera de los agujeros.

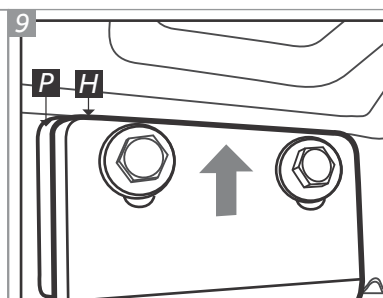

Do outro lado dos Suportes "L" utilize o Espaçador "P", Suporte Lateral Auxiliar "H", dois Parafusos "C", duas Arruelas "G" e duas Porcas "D". Fixe o conjunto na posição mais superior possível.

On the other side of "L" Brackets use "P" Spacer, "H" Auxiliary Side Bracket, two "C" Bolts, two "G" Washers and two "D" Nuts. Fix the assembly as high as possible.

En el otro lado de los Soportes "L", utilice Espaciador "P", Soporte Lateral Auxiliar "H", dos Tornillos "C", dos Arandelas "G" y dos Tuercas "D". Fije el conjunto lo más alto posible.

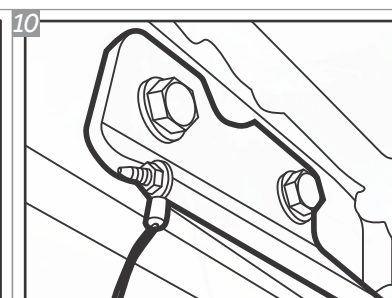

Fixar o cabo de aço presente na estrutura do veículo ao suporte do Engate de Reboque e prender ele utilizando uma Porca "F".

Secure the steel wire rope on the vehicle frame to the Towing Hitch and secure it using a "F" Nut.

Asegure el cable metálico en el marco del vehículo al soporte del Enganche de Remolque y asegúrelo con una Tuerca "F".

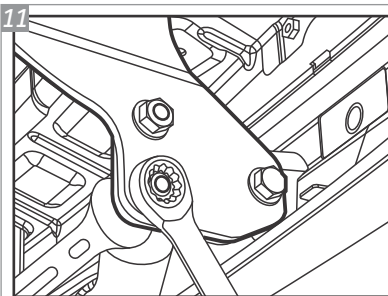

11
 Posicione o Conjunto Estrutura "M" entre os Suportes "L" e fixe-os com Parafusos "A" e Porcas "D". Dê aperto final em todas as fixações.

Position the "M" Hitch Receiver between the Supports "L" and fix them with "A" Bolts and "D" Nuts. Give final grip to all fixations.

Posicione la Estructura "M" entre los Soportes "L" y fije-los con Tornillos "A" y Tuercas "D". Dé apriete final en todas las fijaciones.

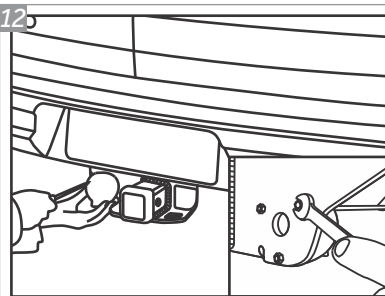

12
 Posicione a Tomada "I" no conjunto estrutura nas furações indicadas e insira os Parafusos "B", com Porcas "E". Para fixar a tomada, utilize a chave phillips e chave 8.

Put the "I" Socket on the hitch receiver in the holes indicated and insert the "B" Bolts, with "E" Nuts. For fixing the socket, use the phillips wrench and wrench 8.

Ponga el Enchufe "I" en la estructura en los agujeros indicados y inserte los Tornillos "B", con Tuercas "E". Para asegurar el enchufe, usar la clave phillips y clave 8.

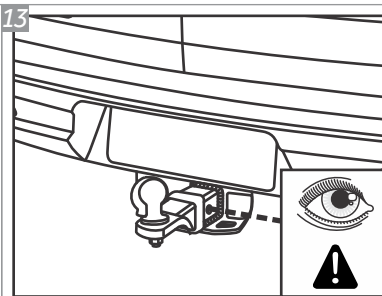

13
 Deslize a ponteira K1 para dentro, de forma que os seus furos e os do engate fiquem alinhados.

Slide the K1 removable drawbar inside, in a way that its holes and the hitch ones are aligned.

Deslice la puntera removible K1 de manera que sus agujeros y los de lo enganche estén alineados.

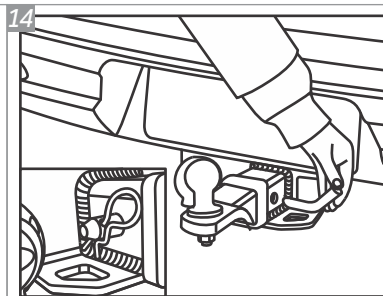

14
 Insira o Pino Trava "K" e empurre até que o furo para colocação do Grampo "J" fique visível no lado oposto.

Insert the "K" Lock Pin and push until the hole for placing the "J" Clip is visible on the opposite side.

Inserte el Pasador de Bloqueo "K" y empuje hasta que el agujero para colocar la Presilla "J" sea visible en el lado opuesto.

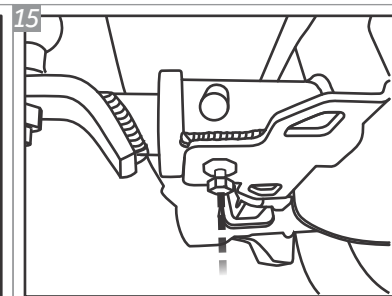

15
 Após posicionar a ponteira K1, localize o manipulô anti-ruído, na parte inferior do engate. Aperte o mesmo para evitar que a trepidação do veículo, em terrenos irregulares, gere ruídos indesejados.

After positioning the K1 removable drawbar, locate the anti-noise handle, on the bottom of the hitch. Tighten it to avoid unwanted noises, generated by the vehicle's shake on uneven terrain.

Después de posicionar la puntera removible K1, localice el manipulô anti-ruído, en la parte inferior del enganche. Apriete para evitar que la vibración de vehículo, en un terreno irregular, genere ruido no deseado.

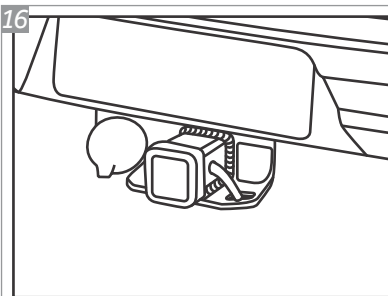

16
 Observe que, quando o engate não for utilizado, a ponteira K1 deve ser substituída pela tampa de proteção.

Note that when the hitch is not used, the K1 removable drawbar must be replaced by the protective cover.

Tenga en cuenta que cuando no se utiliza el enganche, la puntera removible K1 debe ser reemplazada por la tapa de protección.

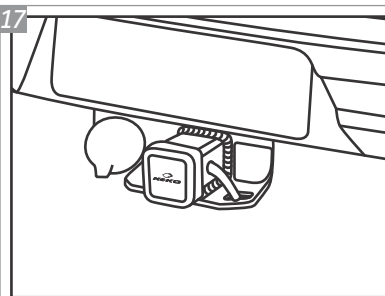

17
 Após colocada, a tampa de proteção deverá ser fixada com o Pino Trava "K" e com o Grampo "J" afim de evitar a perda da mesma.

Once placed, the protective cover must be secured with the "K" Lock Pin and the "J" Clip in order to avoid losing it.

Una vez colocado, la tapa de protección debe ser asegurada con el Pasador de Bloqueo "K" y la Presilla "J" para evitar perderla.

Para fazer a instalação elétrica da tomada do engate, visite sua oficina de confiança.

To make the electrical installation of the hitch socket, visit your trusted workshop.

Para hacer la instalación eléctrica del enchufe de enganche, visite a su taller de confianza.



GABARITO ESQUERDO EXTERNO
Left External
Izquierdo Externo

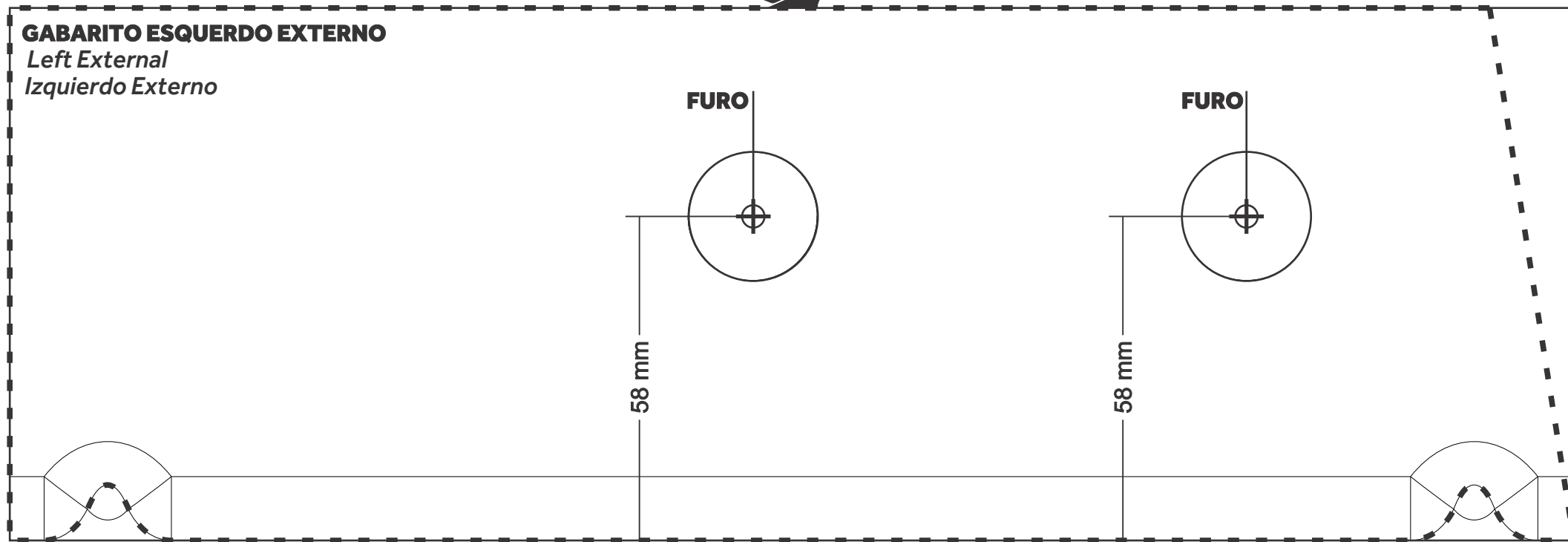

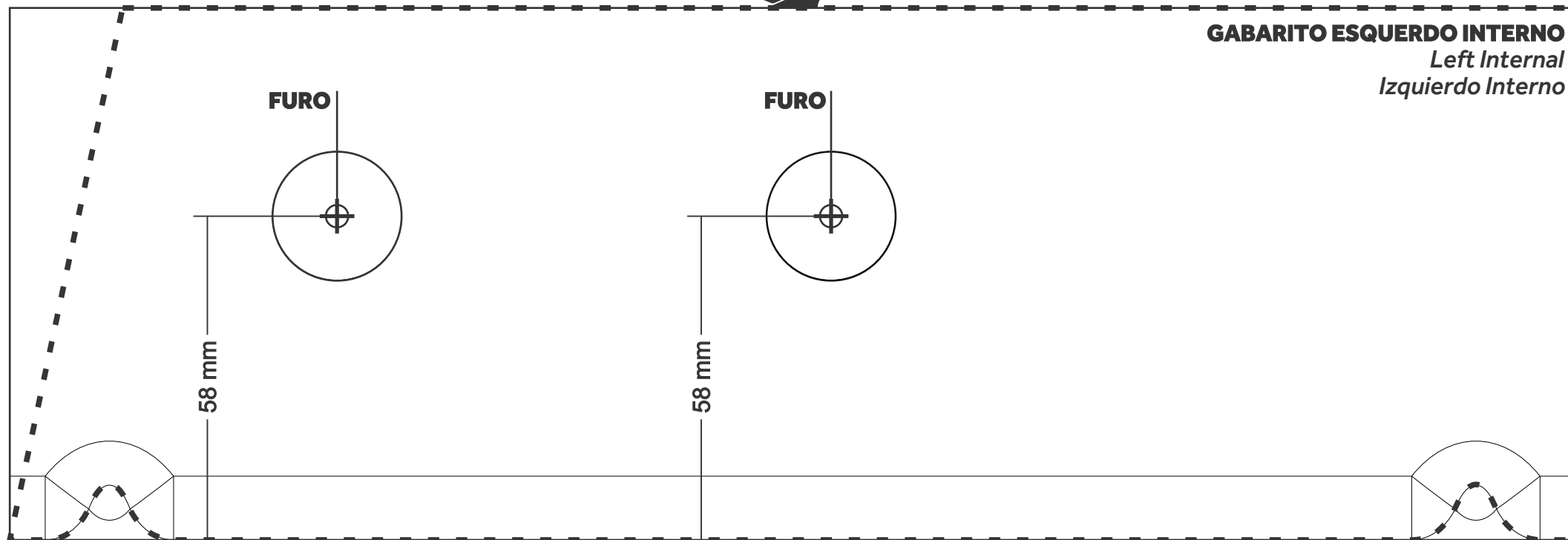

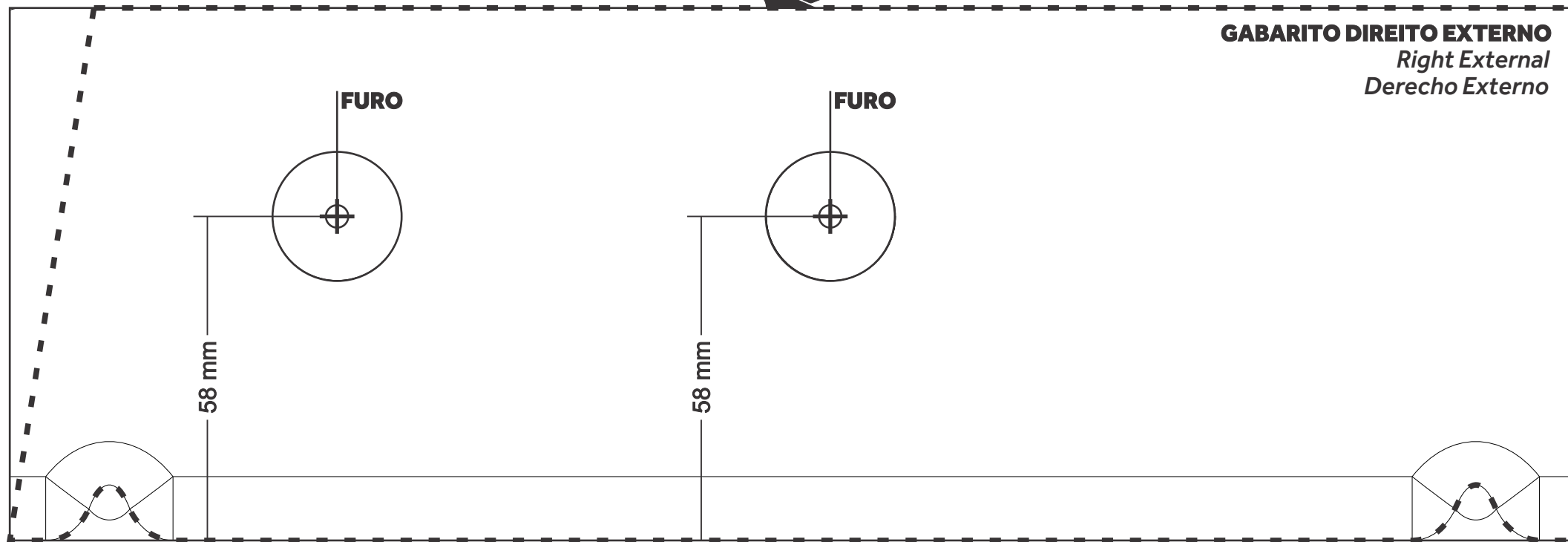



GABARITO DIREITO INTERNO
Right Internal
Derecho Interno

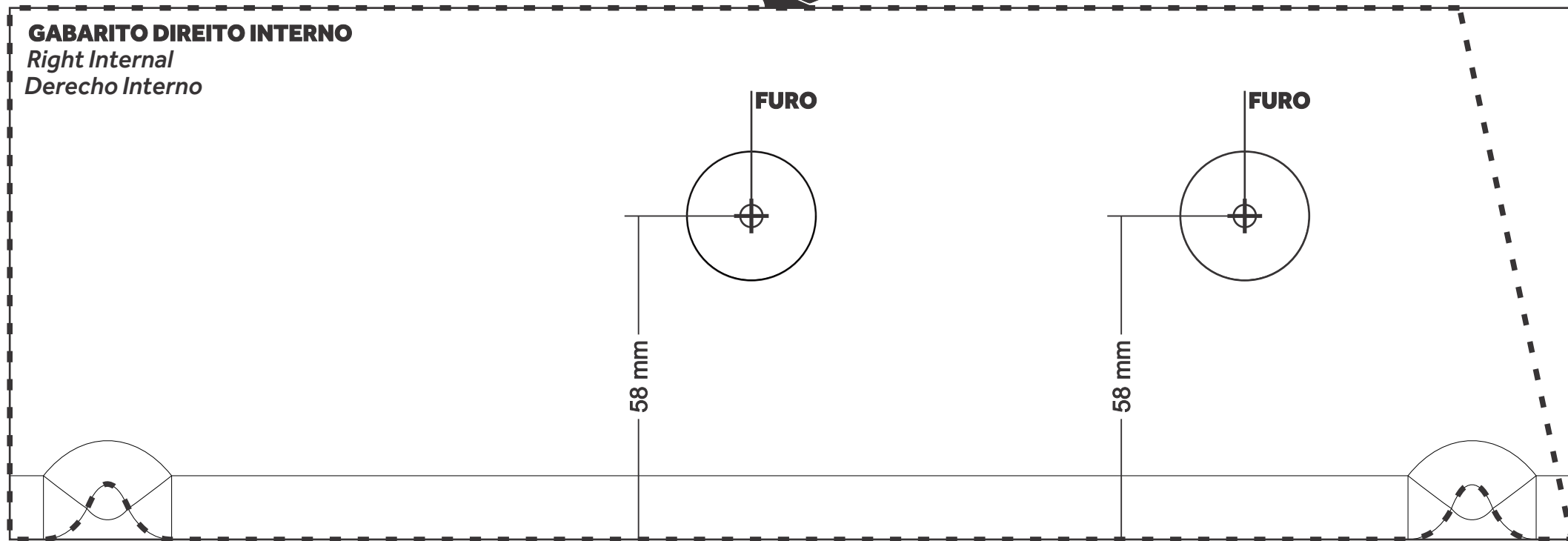

GARANTIA / Warranty / Garantía

Keko Acessórios S.A. concede ao comprador original dos produtos Keko garantia de três anos a partir da data da compra original por defeito de fabricação em matéria-prima, mão-de-obra ou acabamento, em serviço ou uso normal, sendo devidamente comprovados. Excluem a garantia danos ocasionados por colisões, uso indevido do produto como sobrecarga, limpeza incorreta, instalação inadequada, alteração da concepção original do produto ou n° de série (disponível no produto e na embalagem) de fabricação removido.

Conservação, limpeza e durabilidade: para limpeza utilizar somente água, sabão neutro, esponja ou flanela. Para conservação de produtos com acabamento cromo utilizar periodicamente cera automotiva. Nunca utilizar produtos químicos ou abrasivos, dado que seus componentes riscam o acabamento e expõe à corrosão os produtos com acabamento em cromo e danificam os produtos em plástico.

Solicitação da garantia: solicitar à loja em que foi efetuada a compra a avaliação do problema. Em caso de reclamação procedente, a peça será substituída sem ônus ao proprietário. O conserto ou substituição das partes do equipamento não ocasionará prolongamento do prazo de garantia estabelecido para o mesmo.

Termo de responsabilidade dos produtos Keko: a Keko não assume qualquer responsabilidade em virtude de ocorrências de qualquer natureza, decorrentes da má utilização/instalação dos seus produtos. Após a utilização do produto/embalagem recomendamos a correta destinação para cada tipo de material conforme lei vigente.

Os produtos Keko são comercializados como acessórios meramente decorativos e não devem ser considerados como medida de proteção para o veículo ou passageiros em casos de colisão ou capotagem.

Keko Acessórios S.A. warrants to the original purchaser of Keko's products, for the period of three years, from the date of the purchase, that the product is free from defects in raw material, workmanship or finishing and it is Keko's obligation, under this warranty, to repair or replace, at Keko's election, any part or parts of the product which prove to be defective. This warranty shall not apply to any product which has suffered damage from collision, mishandling, misuse, incorrect cleaning, and incorrect installation or to any product that has been altered from its original conception or had its serial number (available in the product and packaging) removed.

***Maintenance, cleaning and durability:** for cleaning use only water, neutral soap and sponge or flannel. Periodically use automotive wax to conserve the chrome-plated parts. Never use chemicals or abrasive products not to scratch and expose the product to corrosion.*

***Warranty Claim:** request the shop where the accessory was purchased to evaluate the defect. If proved to be Keko's liability, the part will be repaired or replaced without charge. The repair or replacement of the parts will not result in extension of the warranty term provided.*

***Keko's Liability Term:** Keko does not assume any responsibility for the mishandling or wrong installation of its products. After using the product/packaging we recommend the appropriate destination for each type of material according applicable law.*

Keko's products are merely decorative and do not guarantee the safety of the occupant or vehicle in case of a rollover or other vehicle accident.

Keko Accesorios S.A. le concede al comprador original de los productos Keko garantía de tres años a partir de la fecha de compra original por defecto de fabricación en la materia prima, mano de obra o terminación, en servicio o durante el uso normal, siempre que debidamente comprobados. Se excluyen de la garantía los daños ocasionados por colisión, uso indebido del producto como exceso de carga, limpieza incorrecta, instalación inadecuada, alteración de la concepción original del producto o cuando se haya retirado el número de serie (disponible en el producto y en el empaque) de fabricación.

***Conservación, limpieza y durabilidad:** para limpieza, utilizar solamente agua, jabón neutro, esponja o franela. Para la conservación de productos con terminación cromo, utilizar periódicamente cera para automóviles. Nunca utilizar productos químicos o abrasivos, dado que sus componentes arañan la terminación y exponen los productos con terminación de cromo a la corrosión, perjudicando los productos de plástico.*

***Solicitud de lagarantía:** solicitar la evaluación del problema en el establecimiento donde se efectuó la compra. En caso de reclamación procedente, se cambiará la pieza sin cargo para el propietario. La reparación o cambio de las partes del equipo no representa prolongación de su plazo de garantía original.*

***Término de responsabilidad de los productos Keko:** Keko no asume ninguna responsabilidad en virtud de cualquier tipo de avería que resulte de mala utilización/instalación de sus productos. Después de la utilización del producto/empaque recomendamos el destino apropiado para cada tipo de material, según la legislación aplicable.*

Los productos Keko se comercializan como accesorios meramente decorativos y no se deben considerar como medida de protección del vehículo o de sus pasajeros en caso de colisión o volcamiento.

SAK: SERVIÇO DE ATENDIMENTO KEKO

54 3279.5811 sak@keko.com.br