

A capacidade máxima de peso sobre a esfera é válida somente para cargas no eixo vertical da bola de acoplamento.

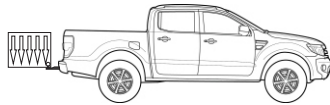

Caso o volume da carga se distancie da bola horizontalmente, o mesmo formará uma alavanca proporcional a essa distância, diminuindo portanto, a capacidade máxima de peso sobre a esfera.

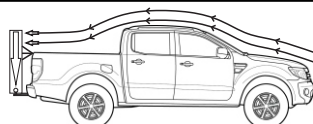

Caso o volume da carga ultrapasse 50 cm de altura ou se distancie da bola horizontalmente, o mesmo deve ter um ponto de fixação mais elevado, a fim de minimizar os efeitos da resistência do ar durante o movimento do veículo.

Conteúdo da embalagem

N°	Código	Descrição	Qtd
1	G969490.101	SUB. CJ.ENG. REB. REMOVÍVEL	1
2	608	Esfera 50mm	1
3	609	Capa Inox Estampada	1
4	G45200.201	SUB. CJ. PONT. BAIXA 180mm	1
5	2034	Arruela de pressão 3/4"	1
6	2033	PO SX UNF 3/4 CHV 1.1/8 ZB	1
7	598	Contra-Pino	1
8	G98200.2031	PINO TRAVA ENGATE REB.	1
9	831	PF. SEXT.M10 x1,50x25 ZB/ZA RT (8.8)	1
10	600	GRAMPO TIPO R 4,0x70 ZA	1
11	610	TOMADA FÊMEA CROMADA 6P	1
12	639	Porca A/F M5	3
13	204	Arruela Lisa 5	3
14	614	PF. M5x35	3
15	949	GRAMPO M10x1,5x80mm ZB	1
16	G924400.2501	Arruela de reforço	2
17	40	Porca M10x1,5	2

GEDEVAL

Endereço: Rua Padre Feijó, 780A
 Bairro: Industrial
 Cidade: São Marcos - RS
 País: Brasil
 CEP: 95190-000
 E-mail: vendas@gedeval.com.br
 Site: www.gedeval.com.br
 Fones: (54) 3291-1911
 (54) 3291-1671
 (54) 3291-2510

Manual de Montagem e Manutenção Engate de Reboque Removível



Compatível c/ Jeep Compass MOTOR TD350 - 2021
C/tanque de Arla

Código: 969490

Instruções de Instalação, Uso e Manutenção:

- Ler atentamente o manual antes de instalar;
- A instalação deve ser realizada por meio de mão de obra especializada;
- Respeitar os limites de carga do conjunto (vide plaqueta junto ao engate);
- Em caso de deformação mecânica causada por choque mecânico de qualquer espécie, todo o conjunto deve ser inutilizado e substituído;
- Não modificar as características originais do produto ou fazer adaptações;
- Lavar com água e sabão neutro, utilizando esponja ou flanela;
- Utilizar cera automotiva para conservação;
- Reapertar todo o conjunto a cada 6(seis) meses.

Modelo de Ponteira Utilizado:

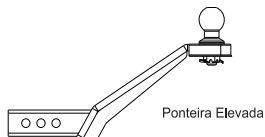

Ponteira Elevada

Sempre montar no furo que mantenha a ponteira mais próxima possível do veículo, reduzindo a alavanca sobre a estrutura.

Ilustração:

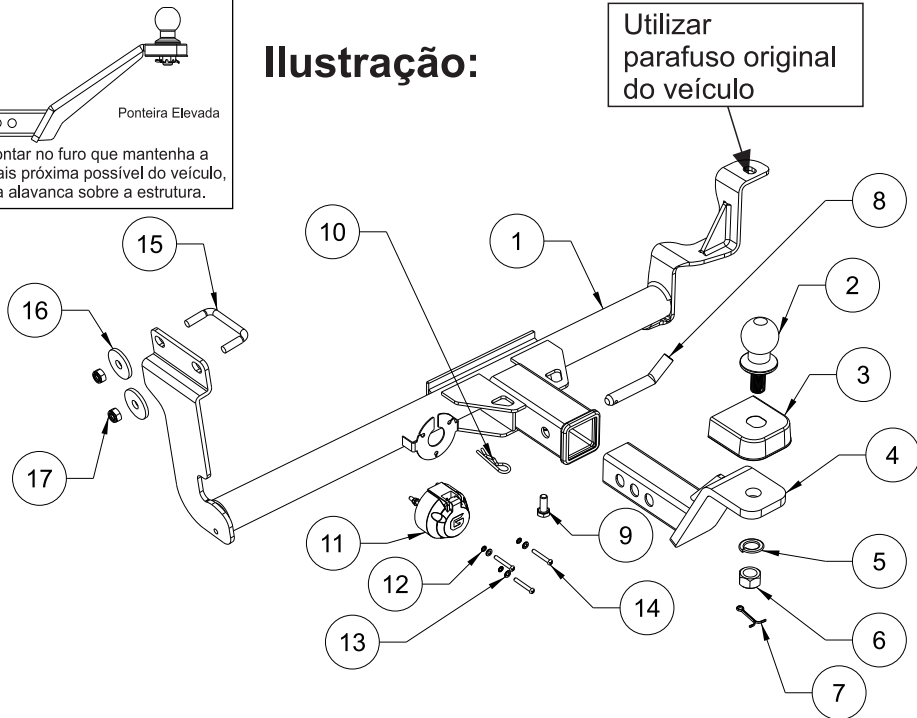

Peso sobre a esfera: 50 kg

Capacidade de tração: 700 kg

Chaves Utilizadas para Aperto dos Componentes

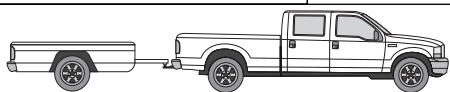
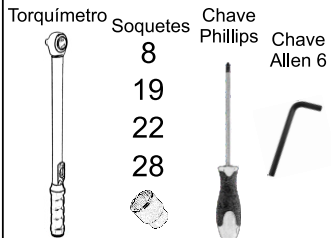

Utilização correta do engate de reboque:

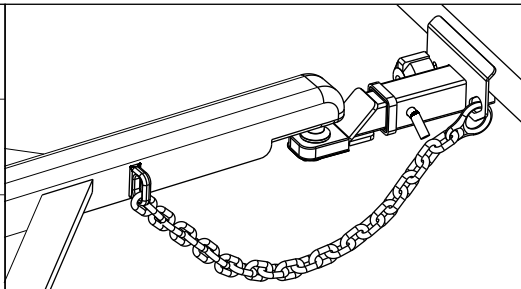

Observar folga da corrente para possibilitar manobra do veículo.

Compatível c/ Jeep Compass 4x4 - 2021... C/tanque de Arla

Código: 969490



Retirar parafuso lado carona



Retirar tampões Lado motorista.

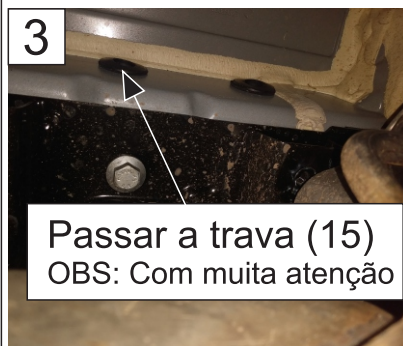

Passar a trava (15)
OBS: Com muita atenção

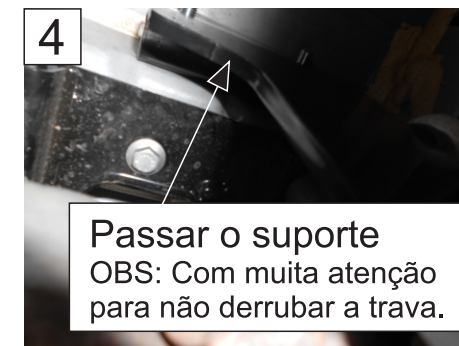

Passar o suporte
OBS: Com muita atenção para não derrubar a trava.

Para demais modelos:

- 1- No **lado carona**: Retirar parafuso original do veículo antes de posicionar o Engate.
- 2- Do **lado motorista**: retirar tampões de borracha, com muita atenção passar a trava "15".
- 3- Posicionar o engate "1" no chassi do veículo de modo que as furações fiquem alinhadas, **com muita atenção para não derrubar a trava**.
- 4- No **lado motorista**: Fixar o suporte com arruelas "16" e porcas "17", na trava "15".
- 5- No **lado carona**: Remontar junto com engate o parafuso original, muita atenção, o parafuso original **deve ser posto com muita precisão para evitar que danifique a rosca do mesmo**.
- 6 - Ajustar todo conjunto e dar aperto aos parafusos e porcas.
- 7 - Montar a esfera "2" junto com a capa "3" na ponteira "4", utilizando arruela "5", porca "6" e contra pino "7".
- 8 - Montar a ponteira "4" no engate utilizando pino trava "8" e grampo "10".
- 9 - Montar a tomada fêmea "11" no engate "1", utilizando parafusos "14", arruelas "13" e porca "12".
- 10 - Montar parafuso "9" na parte de baixo do engate, para evitar ruído.