

FLASH COVER

CAPOTAS MARÍTIMAS



FERRAMENTAS NECESSÁRIAS

Tools Necessary | Herramientas necesarias

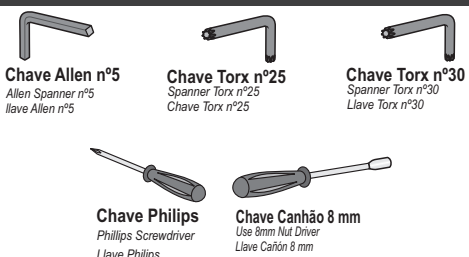

VEÍCULO VEHICLE VEHICULO					
Cód.	DESCRIÇÃO DESCRIPTION	DESCRIÇÃO DESCRIPCIÓN	Cód.	DESCRIÇÃO DESCRIPTION	DESCRIÇÃO DESCRIPCIÓN

Importante

- Proprietário: Solicite ao instalador instruções de uso e manuseio. Usada corretamente, prolongará a vida útil de sua capota.
- Lave a capota marítima somente com água e sabão neutro, evite produtos químicos. Eles comprometem a resistência da costura e mancham o vinil.

Important

- Owner: ask the installer for using and handling instructions. Correctly using will expand your cover lifespan.
- Wash the cover using only water and mild soap, avoiding chemical products. They compromise the sewing resistance and stain the vinyl.

Importante

- Proprietário: Solicite al instalador instrucciones de uso y manuseo. Usada correctamente, prolongará la vida útil de su capota.
- Lave la capota marítima solamente con agua y jabón neutro, evita productos químicos. Ellos comprometen la resistencia de la costura y manchan el vinilo.

Fone / S.A.C: +55 17 3641-9030

Av. Primo Campagnoli, Nº 1173

Distrito Industrial II

CEP: 15775-000 | Santa Fé do Sul/SP - Brasil

ISO 9001

IATF 16949

BUREAU VERITAS

Certification



[/flashcoveroficial](https://www.facebook.com/flashcoveroficial)

www.flashcover.com.br

Na linha **ROLLER** os tensores seguem com uma etiqueta, identificando qual a posição correta de se encaixar na ponteira do tensor que segue costurada na lona, **a não utilização dos tensores ira ter como consequência a perda de garantia.**

In **ROLLER** line tensioners follow with a label identifying the right position to fit into the turnbuckle tip that follows sewn on canvas, **not using the tensioners will result in warrant loss.**

En línea **ROLLER** los tensores siguen con una etiqueta, identificando cual es la posición correcta en la puntera del tensor que sigue cosido en la lona, **con no usar los tensores habrá como consecuencia la pérdida de garantía**

- O primeiro passo para a instalação deste modelo de capota é a montagem da junção lateral (-E-) na lona (-A-) conforme ilustração abaixo.
 - Após introduzir a peça no bolso da lona, colar a borracha esponjosa (-K-) que segue enrolada juntamente com a lona.
 - Com o junção lateral (-E-) encaixada na lona, parafusar no perfil dianteiro (-B-).
- The first step to install this truck bed cover model is the assembly of the lateral connecting part (-E-) in the canvas (-A-) according to the picture below.*
- After introducing the part in the pocket of the canvas, paste the foam rubber (-K-) that is wrapped together to the canvas.
 - When having the lateral connection (-E-) fixed to the canvas, screw the front bar (-B-).
- El primer paso para la instalación de ese tipo de capota es el montaje de la pieza de fijación (-E-) en la lona (-A-) según dibujo abajo.*
- Tras introducir la pieza en el bolsillo de la lona, pega la goma esponjosa (-K-) que sigue envuelta junto a la lona.
 - Con la unión lateral (-E-) encajada en la lona, la atornille al perfil delantero (-B-).

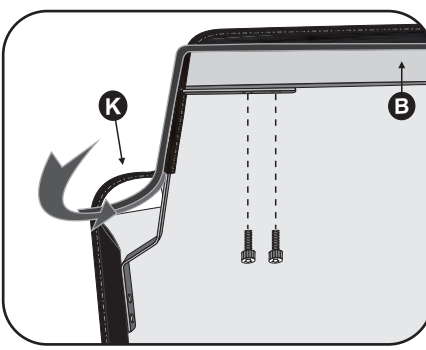
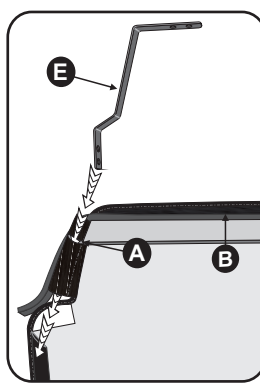
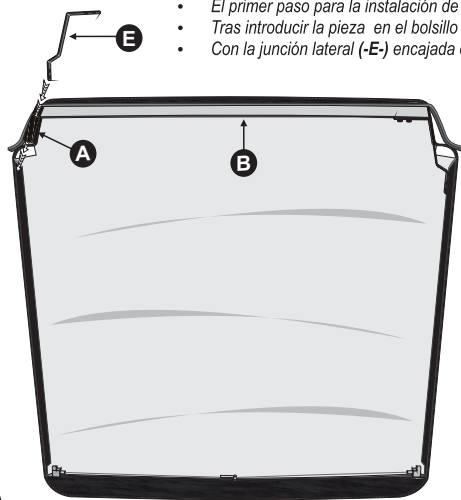

Utilizar chave Allen n°5
Use Allen Spanner n°5
Uso llave Allen n°5

OBSERVAÇÃO
OBSERVATION | OBSERVACIÓN

- A posição de fixação da peça (-E-) é 12,5 cm do início da ponteira plástica (-G-) sentido traseira.
- The position of the fixing part (-E-) is 12,5 cm from the beginning of the plastic tip (-G-) heading to backside.
- La posición de fijación de la pieza (-E-) es de 12,5 cm del inicio de la puntera plástica (-G-) en sentido de la trasera.

12,5 cm

01

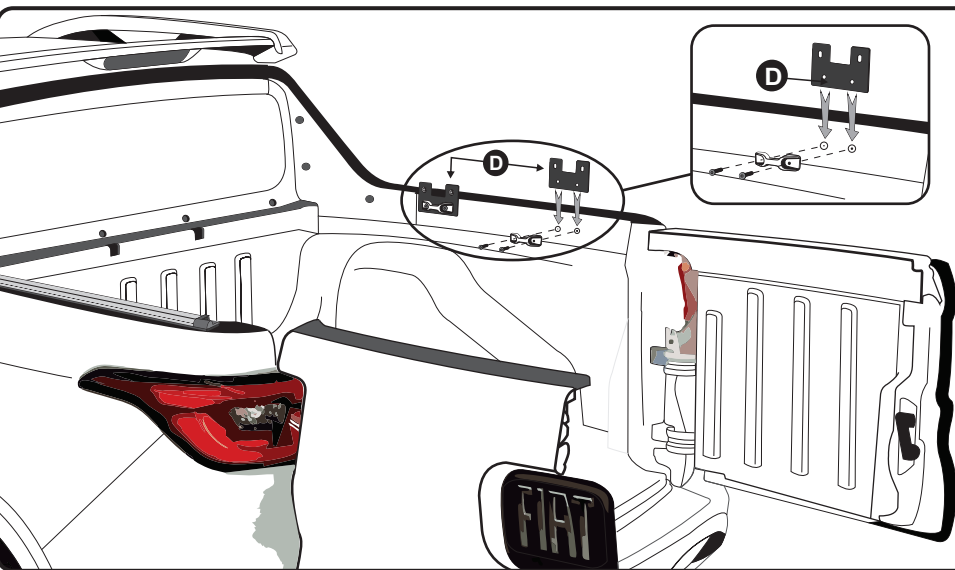

- Soltar os ganchos internos, posicionar a peça de fixação (-D-) entre o gancho e a pick up, e parafusa-los utilizando os parafusos originais.
- Loose the inner hooks, place the fixing part (-D-) between the hook and the pickup truck, and screw them using the original screws.
- Desasga los ganchos internos, ubique la pieza de fijación (-D-) entre los ganchos y la pick up y los atornille utilizando los pernos originales.

Utilizar Chave Torx n°30
Use Torx Spanner n°30
Uso llave Torx n°30

02

- Posicionar perfil lateral (-H-) sobre a lateral da pick up, conforme imagem abaixo posicione o perfil lateral (-H-) de forma que, do início da ponteira plástica até a peça de fixação (-D-) fique com 21 cm, e prenda o utilizando os parafusos.

Place the lateral bars (-H-) on the lateral of the pickup truck, according to the picture below place the lateral bar (-H-) in a way that, from the beginning of the plastic tip until the fixing part (-D-) it measures 21 cm, and fix it using the screws.

Ubique el perfil lateral (-H-) sobre la lateral de la pick, según el dibujo abajo y ubique el perfil lateral (-H-) de manera que desde el inicio de la puntera plástica hasta la pieza de fijación (-D-) haya 21 cm, y traba utilizando los pernos.

Utilizar chave Allen n°5
Use Allen Spanner n°5
Uso llave Allen n°5

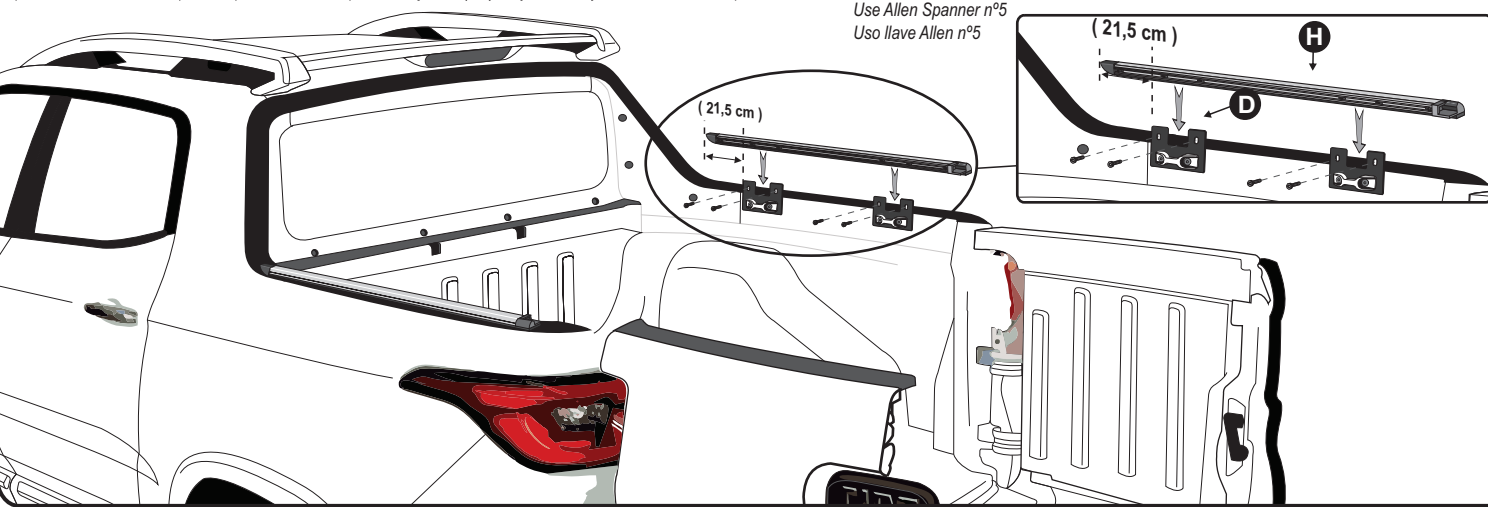

03

- 04**
- Retirar os parafusos originais da parte frontal. Após isso alinhar o perfil de alumínio dianteiro (-B-) com os furos da caçamba e prende-los utilizando os parafusos (-N-) que acompanham o kit.
 - Remove the front original screws. After that align the front aluminum profile (-B-) with the bore holes and secure them using the screws (-N-) that accompany the kit.
 - Sacar los tornillos originales de la parte frontal. Después de eso alinee el perfil de aluminio delantero (-B-) con los agujeros del cucharón y sujetándolos utilizando los tornillos (-N-) que acompañan al kit.

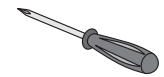
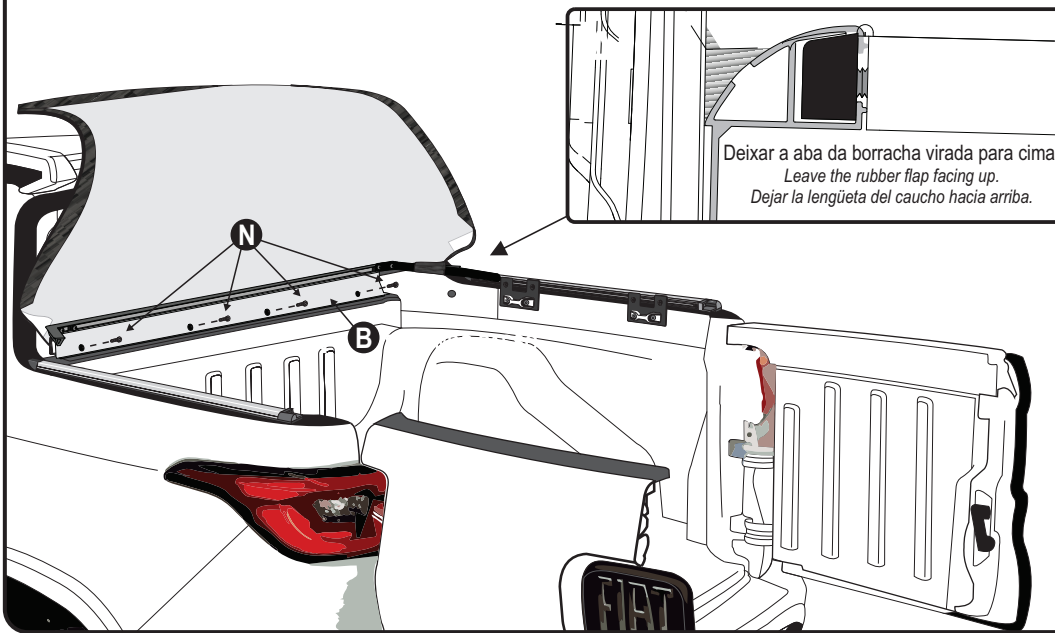

Utilizar Chave Philips
Use Phillips Screwdriver
Usar Llave Philips



Utilizar chave Allen nº5
Use Allen Spanner nº5
Usar llave Allen nº5

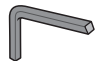
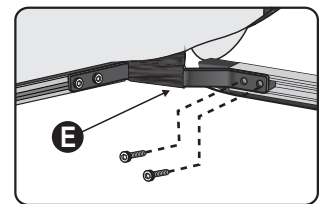
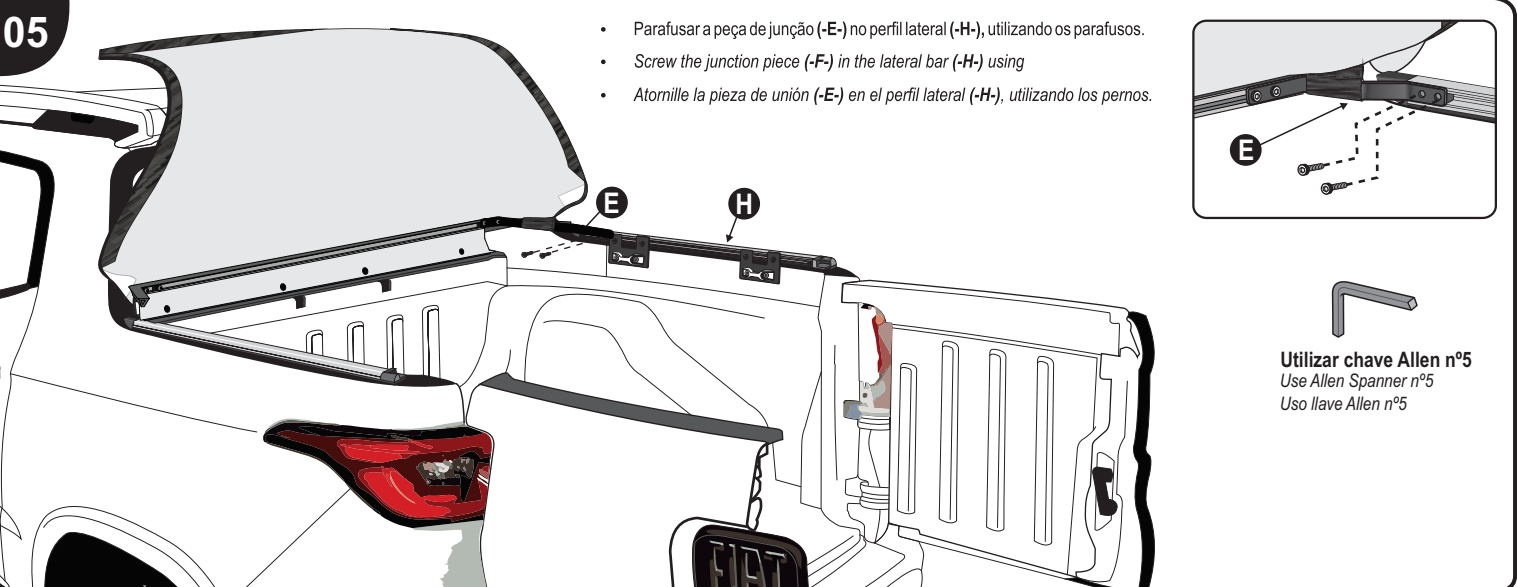

Utilizar chave Allen nº5
Use Allen Spanner nº5
Usar llave Allen nº5

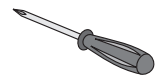
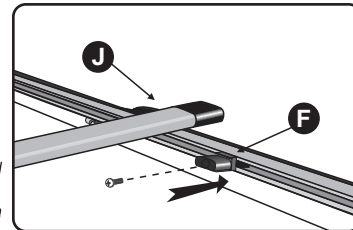
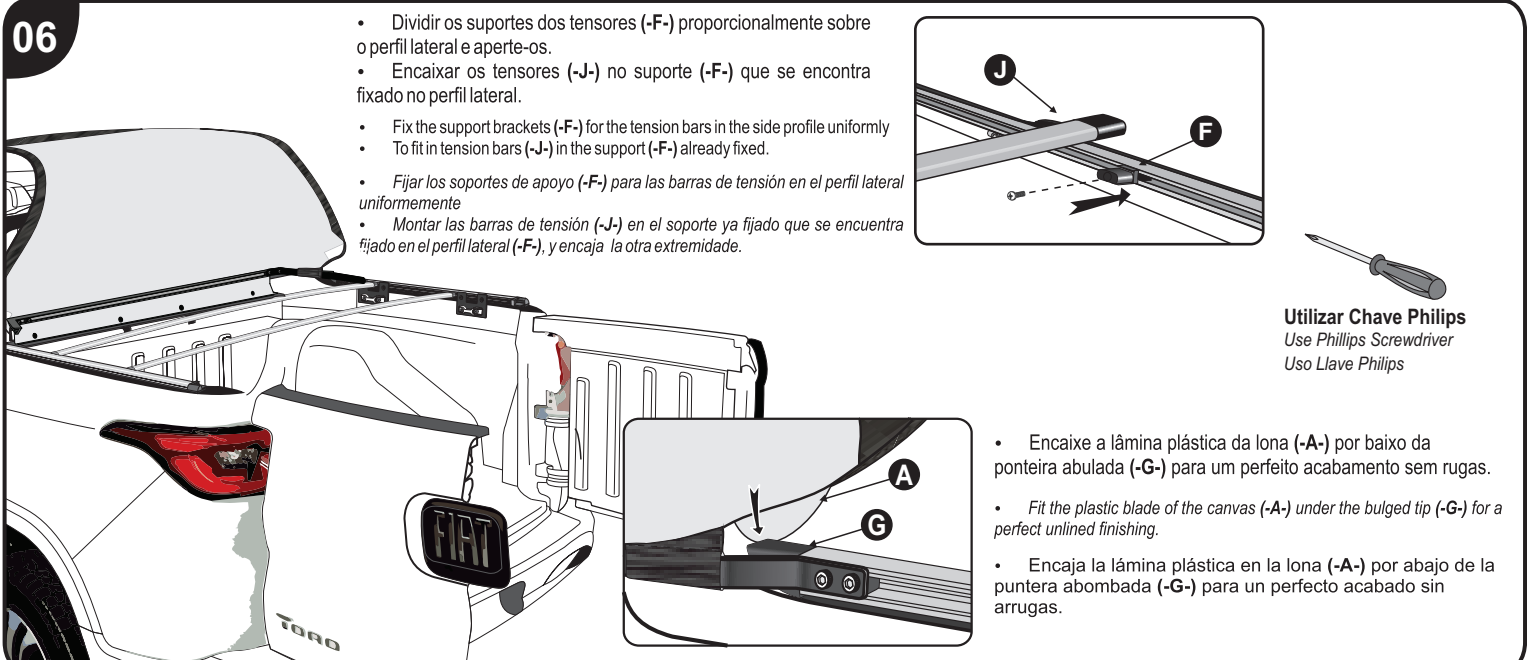

Utilizar Chave Philips
Use Phillips Screwdriver
Usar Llave Philips

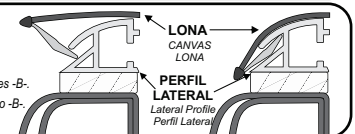
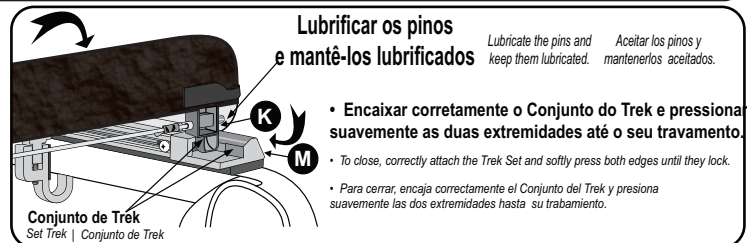

A GARANTIA DAS CAPOTAS MARÍTIMAS É DADA AO PRIMEIRO USUÁRIO NO PRAZO DE:

TONNEAU COVER WARRANTY IS GRANTED TO THE FIRST USER WITHIN:
LA GARANTÍA DE LAS LONAS MARÍTIMAS ES DADA AL PRIMER USUARIO EN EL PLAZO DE:

ESTA GARANTIA É VÁLIDA QUANDO:

a) O certificado estiver devidamente preenchido e no prazo estabelecido; b) A capota apresentar: defeitos de fabricação ou de matéria-prima mediante análise do Departamento Técnico, e ou não tenha sido submetida a reparos por terceiros; c) Após análise da Flash Cover, se for identificado problema de fabricação ou de matéria-prima, reserva-se o direito de trocar, ou consertar apenas a parte ou componente específico do problema, sem direito de o consumidor exigir a substituição total do produto; d) Não terá Garantia se o produto sofrer acidentes, se for alterada sua condição original ou usada de forma indevida (sem os tensores ou demais componentes) ou da montagem inadequada em desacordo com as especificações contidas no Manual de Montagem; e) se houver utilização de qualquer produto químico em vez de água e sabão neutro; f) Conservação, limpeza e durabilidade: Para limpeza utilizar somente água, sabão neutro, esponja ou flanela. Nunca utilizar produtos químicos ou abrasivos. Utilizar sempre as travessas centrais que dão sustentação e facilitam o escoamento de água. Lubrificar os pinos e mantê-los lubrificadas.

THIS WARRANTY IS VALID WHEN:

a) The certificate is duly completed and within the established period; b) The tonneau cover shows: manufacture defects or raw material, upon analysis of the Technical Department, and whether or not it has undergone repairs by third parties; c) After Flash Cover analysis, if a manufacturing or raw material problem is identified, reserves the right to exchange, or repair only the specific part or component of the problem, without the right consumer to demand the total product replacement; d) There will be no Warranty if the product suffers accidents, if its original condition is changed or used in improper form (without tensioners or other components), or improper assembly in disagreement with the specifications contained in the Assembly Manual; e) If any chemical is used instead of water and neutral soap; f) Maintenance, cleaning and durability: for cleaning, use only water, mild soap, sponge or flannel. Never use chemical or abrasive products. Always use the central crossmember that support and facilitate the water draining. Lubricate pins and keep them lubricated.

ESTA GARANTÍA ES VÁLIDA CUANDO:

a) El certificado está debidamente cumplimentado y dentro del plazo establecido; b) La lona marinera muestra: defectos de fabricación o materia prima, después del análisis del Departamento Técnico, y si ha sido reparado o no por terceros; c) Después del análisis de Flash Cover, si se identifica un problema de fabricación o materia prima, se reserva el derecho de intercambiar o reparar solo la parte o componente específico del problema, sin que el consumidor correcto exija el reemplazo total del producto; d) No habrá garantía si el producto sufre accidentes, si su condición original se cambia o se usa de forma incorrecta (sin tensores u otros componentes), o un ensamblaje incorrecto en desacuerdo con las especificaciones contenidas en el Manual de ensamblaje; e) Si se usa algún químico en lugar de agua y jabón neutro; f) Conservación, limpieza y durabilidad: Para limpieza utiliza solamente agua, jabón neutro, esponja o franela. Jamás utiliza productos químicos o abrasivos. Utiliza siempre las travessas centrales que sostienen y facilitan el desague. Lubrifica los pinos y los manténelos aceitados.